

FORMA DO PAVIMENTO TIPO - 2º. ao 17º. (16x) - BLOCO A

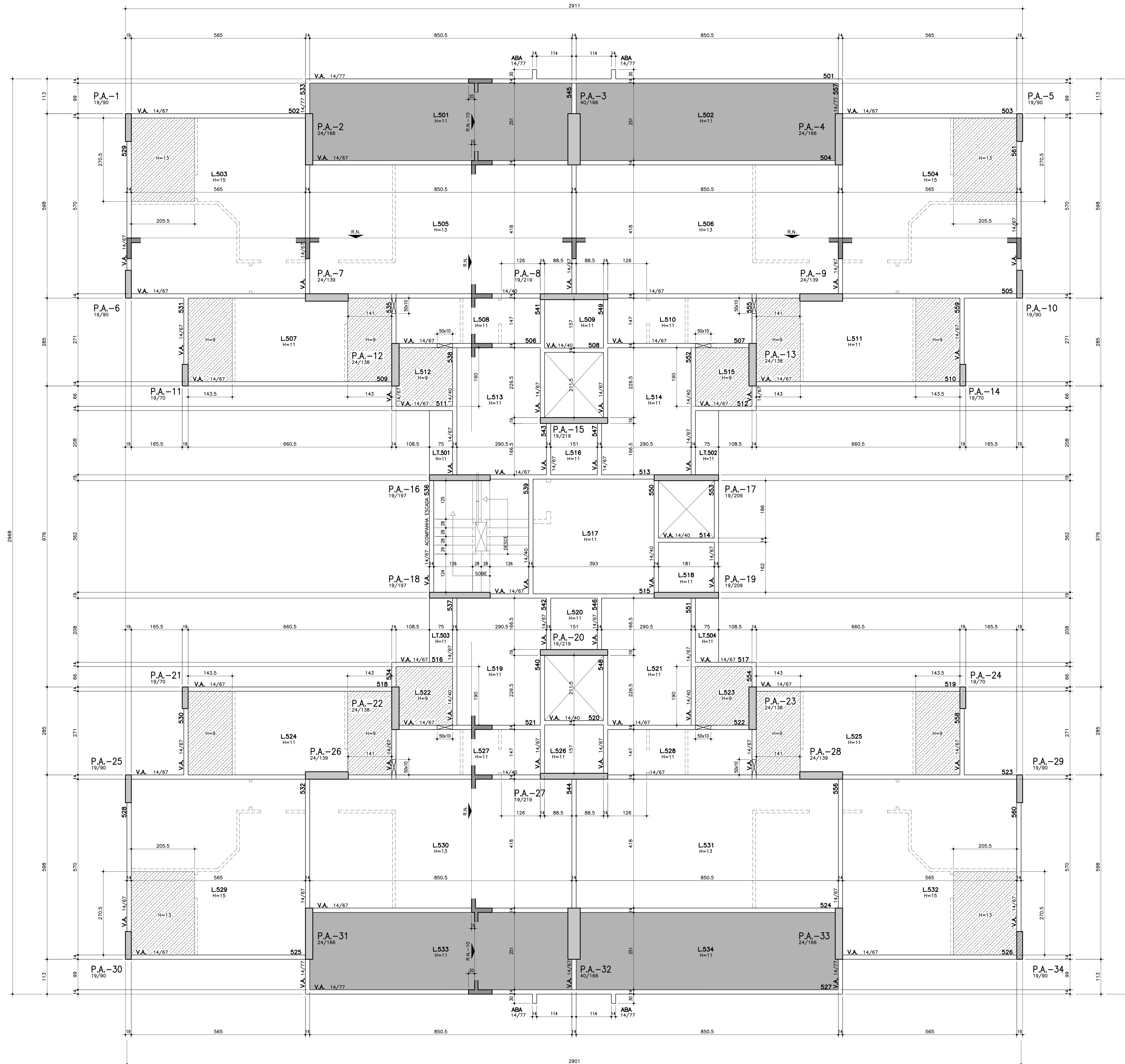

DETAHE GÊNÉRICO PARA ABERTURA EM VIGAS

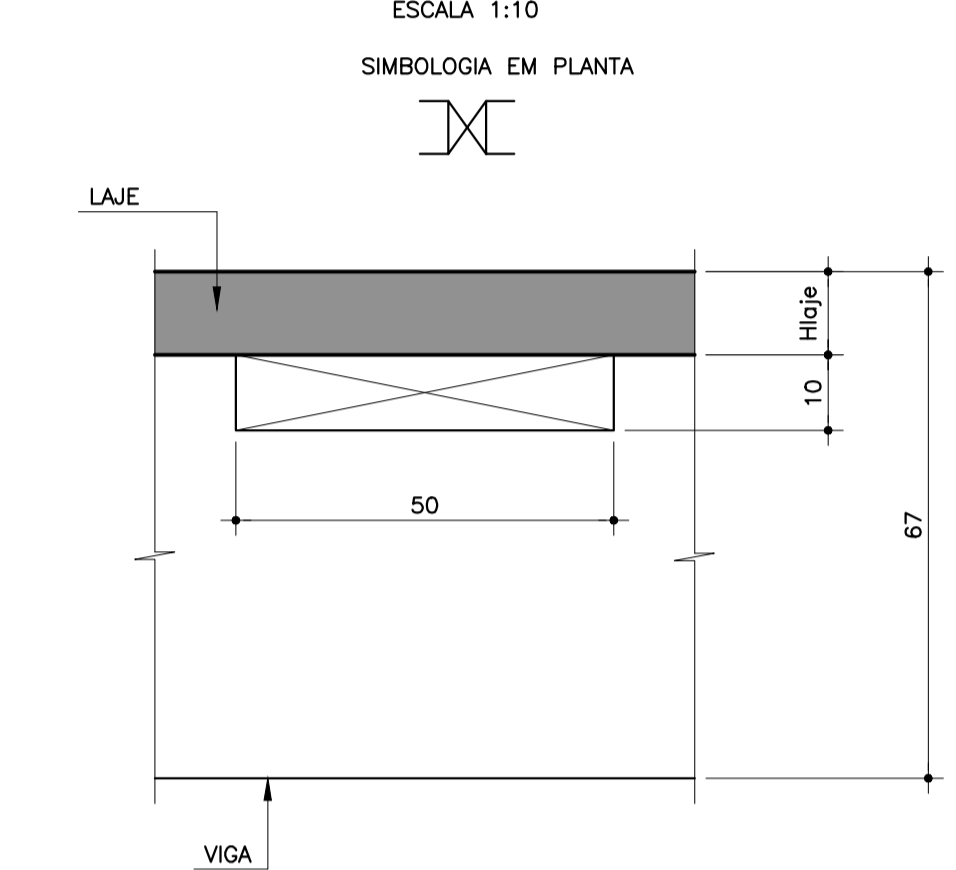

LAJES COM REBAIXO DE 10cm.

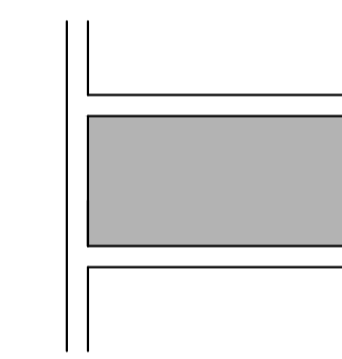

LAJES COM REBAIXO DE 2cm.



TABELA DE R.N.

PAVIMENTO	R.N.
COBERTURA	VARIÁVEL
18º PAVIMENTO	+5292
17º PAVIMENTO	+5004
16º PAVIMENTO	+4716
15º PAVIMENTO	+4428
14º PAVIMENTO	+4140
13º PAVIMENTO	+3852
12º PAVIMENTO	+3564
11º PAVIMENTO	+3276
10º PAVIMENTO	+2988
9º PAVIMENTO	+2700
8º PAVIMENTO	+2412
7º PAVIMENTO	+2124
6º PAVIMENTO	+1836
5º PAVIMENTO	+1548
4º PAVIMENTO	+1260
3º PAVIMENTO	+972
2º PAVIMENTO	+684
1º PAVIMENTO	+396

OBSERVAÇÕES GERAIS

- NÃO TOMAR MEDIDAS EM ESCALA
- CONFERRIR MEDIDAS NA OBRA
- TODAS AS MEDIDAS EM CENTÍMETROS, EXCETO MEDIDAS QUE ESTÃO EM METROS
- NOS MATERIAIS NÃO FORAM COMPUTADAS AS PERDAS
- O PREPARO E ADEUSAMENTO DO CONCRETO NÃO PODERÃO SER MANUAS
- SEB AS REJAS EM CONTO DO COM O SOLO, USAR 5cm DE CONCRETO MACRO
- COTA O.D. ADOPTADA CONFORME:
 - LEVANTAMENTO
 - ARQUITETURA
- CONVENÇÕES DOS PLANOS:
 - MASCAS
 - CONTÍNUUM
 - MORRIM
- CARGAS DE UTILIZAÇÃO:
 - ALVENARIAS - BLOCOS CERÂMICOS - e=14cm.
 - ACIDENTAL - 150 kgf/m²
 - REVESTIMENTO - 120 kgf/m²
- CARACTERÍSTICAS DO CONCRETO:
 - 10.1 - CONCRETO : C - 30
 - 10.2 - FATOR AGUIAMENTO MÁXIMO: 0,55
 - 10.3 - CONSUMO MÍNIMO DE CIMENTO: >= 330 kg/m³
 - 10.4 - MÓDULO DE DEFORMAÇÃO MÍNIMA NA DEFORMAÇÃO: 23000
 - 10.5 - MARCHA ESPECÍFICA APARENTE: 2,51/m³

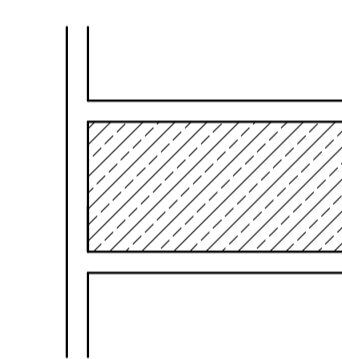
augusto cantusio neto eng. de projetos Ltda. ACN

FORMA: (16) 3356-3747 - CAMPINAS/SP

OBRA :

CLIENTE :

REVISÕES :

FORMA DO PAVIMENTO TIPO 2º. ao 17º. PAVIMENTOS (16x) TORRE A

NO. OBRA : CONCRETO : FOLHA :

CONCRETO ARMADO C - 30

ACN 2275/13

BRUNO : DATA :

RODRIGUES : ANEXO :

ESTE PROJETO E SUAS MODIFICAÇÕES SÃO DE PROPRIEDADE DA ACN. AUTORES, TÉCNICOS E EXECUTANTES DEBEM SER CIDADÃOS BRASILEIROS E ASSINAR OS DESENHOS SOB RESPONSABILIDADE PROPRIA. A ACN NÃO SE RESPONSABILIZA POR ERROS DE CÁLCULO OU DE EXECUÇÃO DE OBRAS NÃO AUTORIZADAS POR ESCRITO. PROTEÇÃO LEGAL POR DEB. MARCA.